

UWAGA!

W momencie zakupu lustro należy sprawdzić jego jakość i kompletność, zwłaszcza pod kątem uszkodzeń mechanicznych, które mogły powstać w transporcie (zgniecenia, pęknięcia, zarysowania), gdyż te wady nie są objęte gwarancją producenta. Przed użyciem należy upewnić się, że urządzenie i akcesoria nie wykazują żadnych widocznych uszkodzeń i że wszystkie elementy opakowania zostały usunięte. W razie wątpliwości nie wolno używać urządzenia i należy zwrócić się do przedstawiciela handlowego lub pod podany adres serwisu. Należy dokładnie przeczytać wskazówki bezpieczeństwa i użytkować produkt wyłącznie zgodnie z opisem w instrukcji, aby uniknąć niezamierzonych urazów ciała lub uszkodzeń produktu. Zachować instrukcję do późniejszego wykorzystania. W razie zmiany właściciela produktu należy przekazać również tę instrukcję.

ROUND LUSTERKO MAGNETIC LED

Silne, 3-krotne powiększenie, idealnie sprawdza się w codziennych zabiegach pielęgnacyjnych twarzy oraz w przygotowaniu precyzyjnego makijażu.

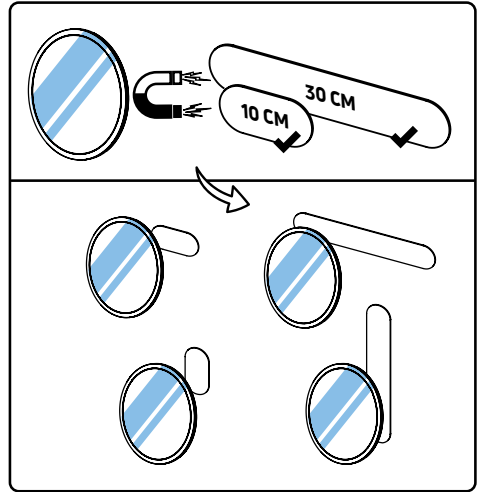

Światło może być włączane na dwa sposoby: przez krótkie dotknięcia w dowolne miejsce tafli lustra lub za pomocą gestów – przybliżania i oddalania dłoni.

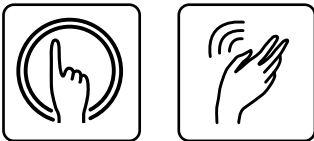

Lustro ma możliwość podświetlenia w dwóch barwach światła, w zależności od potrzeby i pory dnia. LED daje barwę ciepłą – żółte światło o temperaturze barwy 2700K oraz barwę światła dziennego – białe światło o temperaturze barwy 6500K.

LED

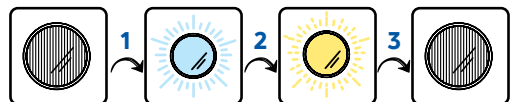
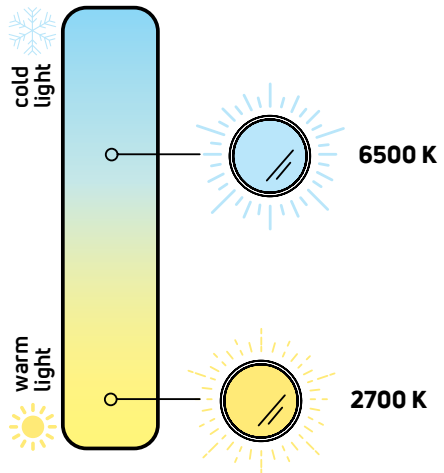

Diody LED zasilane są prądem z wbudowanego w lustro akumulatora o pojemności 5000 mAh, ładowanego przy użyciu kabla USB-C-USB-A podłączonego do źródła prądu (np. ładowarka, powerbank).

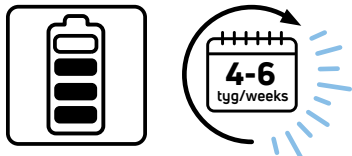

Przy użytkowaniu lusterka ok 10 minut dziennie pojemna bateria wystarcza do 4 tygodni.

W zestawie montażowym znajdują się 2 sztuki płytek mocujących o wymiarach 10x5 cm i 30x5 cm. Płytki można zamontować w dwóch różnych pomieszczeniach oraz w dowolnej pozycji. W przypadku dłuższej płytki – gdy zamontowana jest pionowo, daje nam możliwość regulacji wysokości montażu lusterka, co ułatwia osobom o różnym wzroście wykorzystanie w pełni jego możliwości. Natomiast gdy płytka jest zamontowana poziomo, lustro można przesunąć horyzontalnie.

Montaż odbywa się bez użycia jakichkolwiek narzędzi, za pomocą płytki w wykończeniu lustrzanym i silnej, dwustronnej taśmy klejącej 3M. Szczegółowa instrukcja montażu wraz z instrukcjami dotyczącymi pielęgnacji w dalszej części ulotki.

ŚRODKI OSTROŻNOŚCI

1. Zaleca się nie doprowadzać do całkowitego rozładowania akumulatora.
2. Do pielęgnacji lustra używać czystej wody lub środków do mycia luster i szyb.
3. Przed czyszczeniem należy wyłączyć i zdemonstrować produkt. Do czyszczenia używać miękkiej, chłonnej szmatki, która nie zarysuje i pozostawi włókien na lustrze. Nie należy dociskać jej do czyszczonej powierzchni.
4. Nie wolno polewać lub rozpylać środków czyszczących bezpośrednio na lustro.
5. Podczas czyszczenia lub obsługi nie zanurzać urządzenia w wodzie lub w innych płynach.
6. Chronić przed dostaniem się wody i innych płynów do środka urządzenia.
7. Chronić przed dostaniem się produktów sypkich do środka urządzenia.
8. Nie korzystaj z urządzeń elektrycznych podczas kąpieli lub pod prysznicem.

9. Nie dotykaj urządzenia elektrycznego, jeśli wpadło do wody lub uległo zalaniu.
10. Nie dotykaj urządzenia mokrymi rękami.
11. Wyrób nie jest zabawką. Upewnij się, że dzieci korzystające z lusterka znajdują się pod nadzorem osoby dorosłej.
12. Przechowywać w miejscu niedostępnym dla dzieci.
13. Montaż lustra do przyklejonej wcześniej płytki musi przebiegać powoli i delikatnie, ze względu na silny magnes zamontowany w jego obudowie. Jest to szczególnie ważne w przypadku montażu płytki na lustrze, gdyż istnieje możliwość jego pęknięcia w wyniku uderzenia.
14. Nie wolno patrzeć na źródło światła za pomocą jakichkolwiek przyrządów optycznych, które ogniskują promienie świetlne.
15. Nie umieszczaj produktu w miejscach o wysokiej temperaturze.
16. Nigdy nie należy narażać produktu na bezpośrednie działanie źródeł ciepła takich jak: nadmierne nastoniecznienie, grzejnik, ogień. W przypadku bezpośredniego nastoniecznienia istnieje podwyższone ryzyko pożaru.
17. Produkt nie może być rozkładany na części ani wrzucany do ognia.
18. Urządzenie nie zawiera części serwisowanych przez użytkownika.
19. W żadnym wypadku nie wolno samodzielnie otwierać ani naprawiać urządzenia, gdyż może to zakłócić jego prawidłowe działanie. Nieprzestrzeganie powyższych zasad powoduje utratę gwarancji.
20. Regularnie sprawdzaj pod kątem uszkodzeń kabel, wtyczkę, obudowę i pozostałe części. W przypadku wykrycia uszkodzenia produktu nie wolno używać z ładowarką.

Instrukcja obsługi

1. Przed pierwszym użyciem należy naładować akumulator.
2. Pierwsze ładowanie akumulatora powinno trwać do 8 h, drugie i kolejne do 6 h.
3. Ładowanie baterii należy przeprowadzać poza strefą moką lub wilgotną, czy w łazience.
4. Lustro nie może być na stałe podłączone do prądu.
5. By włączyć oświetlenie LED, dotknij taflę lusterka w dowolnym jej miejscu lub wykonaj szybki gest pełną dłońią tuż przed lustrem w kierunku do przodu – do tyłu.
6. Kolejne dotknięcie lusterka lub gest zbliżenia dłoni

(przód– tył) powoduje zmianę barwy światła z białej na żółtą.

7. Ponowne dotknięcie lub gest zbliżenia dłoni (przód – tył) powoduje wyłączenie oświetlenia.

MONTAŻ LUSTRA

1. Klasa szczelności lusterka IP44 dopuszcza montaż lusterka w strefie 2 i 3 łazienki, tj. w bliskim sąsiedztwie wanny, kabiny prysznicowej oraz umywalki, wyznaczonym w obszarze do 60 cm w każdą stronę oraz w dalszym sąsiedztwie urządzeń sanitarnych, wyznaczonym w obszarze o szerokości 2,4 m.
2. Do montażu nie potrzebne są żadne narzędzia.
3. Dołączone do opakowania płytki mocujące wyposażone są w bardzo mocną dwustronną taśmę klejącą 3M.
4. Zaleca się przyklejanie płytek na powierzchni czyste, suche i gładkie, takie jak lustro, płytki, metal, ceramika.
5. Płytek nie można naklejać na powierzchni chropowate i nierówne czy kruszące się, np. drewno, tynk, powierzchnie malowane, surowe.
6. Przed przyklejeniem ich na docelową powierzchnię upewnij się w doborze planowanego miejsca montażu.
7. Przyklejoną płytkę mocującą trudno odkleić. Trzeba do tego użyć narzędzi i odpowiednich płynów rozpuszczających klej.
8. Montaż lustra do przyklejonej wcześniej płytki musi przebiegać powoli i delikatnie, ze względu na silny magnes zamontowany w jego obudowie.
9. Lusterko należy tak zamontować na płytce, aby cała powierzchnia bazy mocującej równo do niej przylegała.
10. Urządzenie jest przeznaczone wyłącznie do użytku domowego, nie do celów komercyjnych.

UTYLIZACJA WYROBU

Elementy opakowania w postaci kartonu, papieru i podobnych materiałów powinny być przekazane na makulaturę lub wrzucane do pojemników odpadowych przeznaczonych na papier.

Wypełnienie pudełka z pianki EPE nadaje się w 100% do recyklingu. Elementy z tworzyw sztucznych, jak np. folia, powinny być wyrzucane do pojemników przeznaczonych na tworzywa sztuczne.

Zużyta lub uszkodzona oprawa świetlna lusterka nie może być wyrzucane ze zwykłymi odpadami. Powinny być przekazane do odpowiedniego zakładu utylizacji odpadów elektrycznych i elektronicznych.

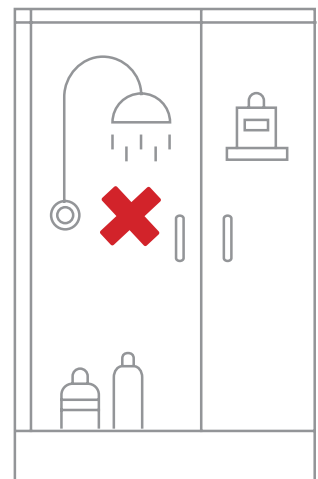
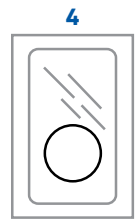
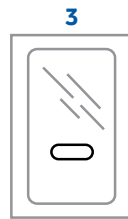
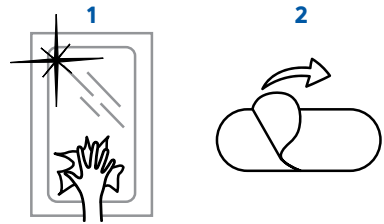
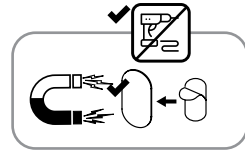

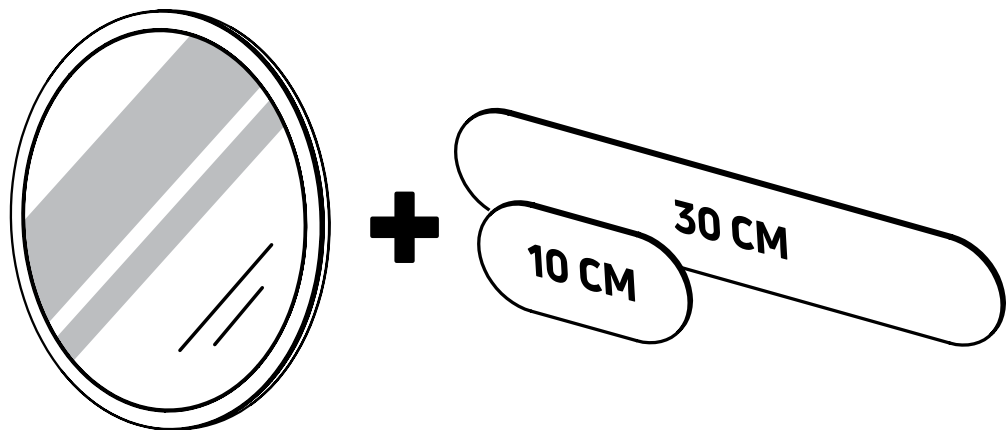

SPECYFIKACJA

Parametry LED	Niewymienne źródło światła diody LED: 120 diod ledowych - 60 szt. białych 6500K i 60 szt. żółtych 2700K	
Wymiar zewnętrzny (średnica)	220 mm	
Wymiar taflii lustra (średnica)	200 mm	
Głębokość (po zamontowaniu, całkowita)	45 mm	
Powiększenie	X 3	
Klasa szczelności lusterka	IP44	
Temperatura barwy światła	2700 K (ciepłe) i 6500 K (dzienne)	
Uruchamianie ON/OFF	dotykowo, gestem	
Żywotność produktu (akumulatora)	100 000 h	
Temperatura pracy	0-45° C	
CRI (wskaźnik oddawania barw)	90	
Wbudowany akumulator	3,7 V, 5000 mAh Li-on	
Zasilanie	Kabel USB-C-USB-A podłączony do źródła prądu- BRAK W ZESTAWIE	
Wejście	Napięcie znamionowe	5 VDC
	Prąd znamionowy	2 A
	Zakres prądu	0+/- 2 A
	Moc znamionowa	10 W
Materiał	Sztko, ABS	
Sposób montażu	2 płytki mocujące: 10x5 i 30x5 cm, w wykończeniu lustrzanym, z mocną dwustronną taśmą klejącą 3M	
Miejsce montażu	Silny magnes znajdujący się z tyłu obudowy lusterka. Do montażu wyłącznie wewnątrz pomieszczeń.	

ATTENTION!

The quality and content of the mirror should be checked when purchasing the product, especially in terms of mechanical damage, which may have occurred during transportation (crushing, cracks, scratches), as these defects are not covered by the manufacturer warranty. Before use, please make sure that the device has no visible damage and all packaging has been removed. If in doubt, do not use the product and contact your dealer or the service address provided. Read the manual and safety instructions carefully and use the product only as described in order to avoid personal injury or damage to the product. Keep this manual for future reference. If the owner of the product changes, the manual should be also handed over to them.

ROUND MAGNETIC LED MIRROR

Strong, 3x magnification that is perfect for everyday face care treatments and precise make-up preparation.

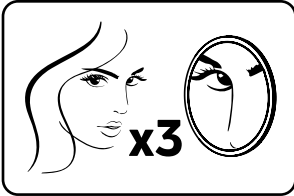

The light can be switched on in two different ways: through brief touch of the mirror surface anywhere or by using forward and backward hand gestures.



The mirror has the ability of illumination in two light colors, depending on the needs and the time of the day. LED brings a warm tone – yellow light with a color temperature of 2700K and the color of daylight – white light with a color temperature of 6500K.

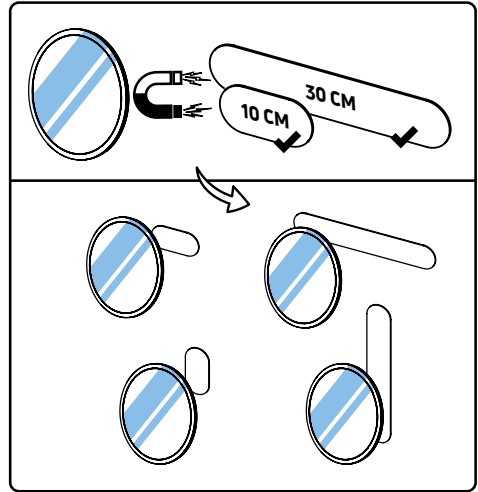

LED

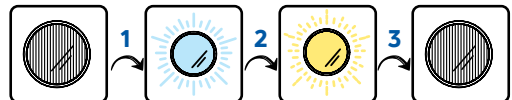
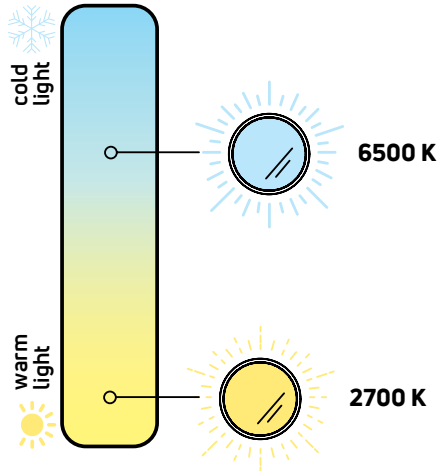

The LEDs are powered from 5000mAh battery built into the mirror that can be charged by USB-C-USB-A cable connected to the power source (e.g. charger, power-bank).



The assembly kit includes 2 mounting plates with dimensions of 10x5 cm and 30x5 cm. They can be installed in two different rooms and in any position.

The longer plate mounted vertically gives us the possibility to adjust the mirror height, which makes the product easy to use for people of different heights. The horizontal placement of the plate, on the other hand, will allow the user to move the mirror sideways.

Assembly is tool-free, using a mirror-finished tile and strong 3M double-sided adhesive tape.

Detailed assembly and care instructions are provided in the further part of this leaflet.

Precautions

1. Do not put the product in places of high temperature.
2. It is recommended not to fully discharge the device.
3. Use clean water and mirror cleaning detergents for cleaning.
4. Turn off and remove from the mounting plate for cleaning. Use a soft absorbent cloth to avoid scratches or leaving fibres on the mirror surface. Do not press the mirror when cleaning.
5. Do not pour or spray the cleaning agents directly onto the mirror.
6. Do not immerse the product in water or other liquids while cleaning or operating.
7. Protect against ingress of water and other liquids inside the device.
8. Protect against loose products from getting inside the device.
9. Do not use electrical appliances while bathing or showering.
10. Do not touch the electrical product if it has fallen into water or has been flooded.
11. Do not touch the device with wet hands.

12. The product is not a toy. Make sure children are under adult supervision when using the mirror.
13. Keep out of reach of children.
14. Mounting the mirror to the previously glued plate must be slow and gentle due to the strong magnet mounted in its housing. This is especially important when installing a tile on the mirror, as it may break due to an impact.
15. Do not look at the light source with any optical instruments which focus the light rays.
16. The product should never be exposed to direct action of heat sources such as: excessive sunlight, heater, fire. There is an increased risk of fire in direct sunlight.
17. The product may not be taken apart or thrown into fire.
18. There are no user-serviceable parts in this equipment.
19. Under no circumstances should you open or repair the device yourself, as this may impair its proper operation. Failure to comply with the above rules voids the warranty.
20. Check the cable, plug, housing and other parts regularly for damage. If damage is found, the product must not be used with a charger.

User manual

1. Before the first use, charge the battery.
2. The first charging should take up to 8 hours. Any subsequent charging - up to 6 hours.
3. Battery charging should occur outside the wet area of the bathroom, i.e. outside all surfaces directly exposed to water, e.g. near the bathtub, washbasin, shower, etc.
4. Disconnect the mirror from the power supply after the battery charging is complete.
5. To turn on the LED lighting, touch the mirror surface in any place or make a quick gesture with your full hand right in front of the mirror in the forward-backward direction.
6. Another touch of the mirror or the gesture of bringing the hand closer (front-back) changes the color of the light from white to yellow.
7. Another touch or the gesture of bringing the hand closer (front-back) turns off the lighting.

Mirror assembly instruction

1. The IP44 standard allows for the mirror to be installed in zones 2 and 3 of the bathroom, i.e. in close proximity to the bathtub, shower cubicle and washbasin, defined in the area of up to 60 cm in each side and in the further vicinity of sanitary facilities, designated in an area with a width of 2,4 m.
2. No tools are needed for the installation.
3. The mounting plates included are equipped with a very strong double-sided 3M adhesive tape.
4. It is recommended to install the mounting plates on clean, dry and smooth surfaces, such as mirrors, tiles, metal, ceramics.
5. Plates cannot be applied to rough, uneven or crumbling surfaces, e.g. wood, plaster, painted surfaces, raw.
6. Before sticking them to the target surface, make sure you select the planned space for installation.
7. The sticky mounting plate may be difficult to remove/peel off. Use tools and appropriate fluids to dissolve the glue.
8. Mounting the mirror to the previously glued plate must be slow and gentle due to the strong magnet mounted in its housing.
9. The mirror should be mounted on the plate so that the entire surface of the mounting base adheres to it evenly.
10. The appliance is intended for private, domestic use only, and is not suitable for commercial purposes.

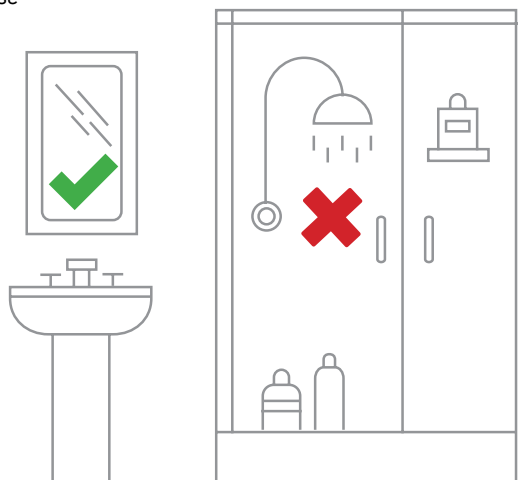
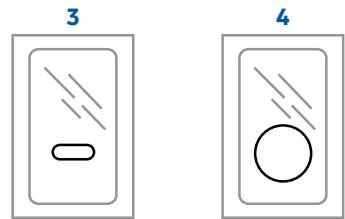
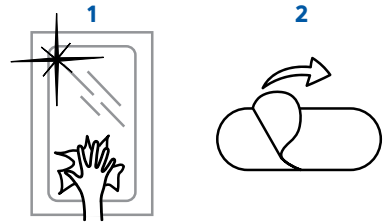
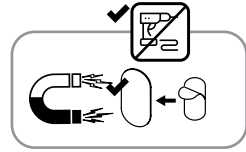

Product disposal

Packaging elements in the form of cardboard, paper and similar materials should be transferred to waste paper or thrown into waste paper containers.

The EPE foam box filling is 100% recyclable. Plastic components, such as foil, should be thrown into containers intended for plastics.

The worn or damaged mirror light fixture must not be thrown away from normal waste. They should be handed over to the appropriate electrical and electronic waste disposal plant.

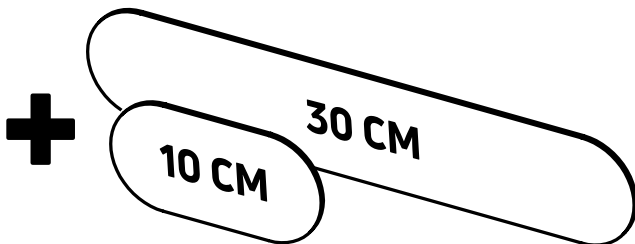
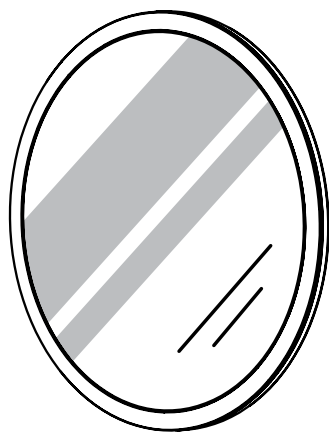

SPECIFICATION

LED Parameters	Non-replaceable LED light source; 120 LEDs – 60 pcs of white 6500K and 60 pcs. yellow 2700K	
External dimension (diameter)	220 mm	
Mirror surface size (diameter)	200 mm	
Depth (after installation, total)	45 mm	
Magnification	X 3	
Case protection rate	IP44	
Color temperature of the light	2700K (warm) and 6500K (day)	
Switch type ON/OFF	touch, sensor	
Product (battery) life	100 000 h	
Working temperature	0–45° C	
CRI (Color rendering index)	90	
Built-in rechargeable battery	3,7 V, 5000 mAh Li-on	
Power	USB-C-USB-A cable connected to the power source - NOT INCLUDED	
Input	Rated voltage	5 VDC
	Rated current	2 A
	Current range	0+/- 2 A
	Rated power	10 W
Material	Glass, ABS	
Assembly kit	2 mounting plates: 10x5 and 30x5 cm, glass finish, strong double-sided 3M tape A strong magnet on the back of the mirror housing	
Assembly notes	For indoor installation only	

ACHTUNG!

Überprüfen Sie beim Kauf des Spiegels dessen Qualität und Vollständigkeit, insbesondere auf mechanische Beschädigungen, die während des Transports entstanden sein können (Quetschungen, Risse, Kratzer), weil diese Mängel nicht von der Herstellergarantie abgedeckt sind. Vergewissern Sie sich vor dem Gebrauch, dass das Gerät und das Zubehör keine sichtbaren Schäden aufweisen und dass das gesamte Verpackungsmaterial entfernt wurde. Verwenden Sie das Gerät im Zweifelsfall nicht und wenden Sie sich an Ihren Händler oder an die angegebene Kundendienststelle.

Lesen Sie die Sicherheitshinweise sorgfältig durch und verwenden Sie das Produkt nur wie in der Anleitung beschrieben, um unbeabsichtigte Verletzungen oder Schäden am Produkt zu vermeiden. Bewahren Sie diese Anleitung zum späteren Nachschlagen auf. Bei einem Wechsel des Eigentümers des Produkts muss auch diese Anleitung weitergegeben werden.

MAGNETIC LED SPIEGEL DER SERIE ROUND

Die starke 3-fache Vergrößerung ist ideal für die tägliche Gesichtspflege und für die Vorbereitung eines präzisen Make-ups.



Das Licht kann auf zwei Arten eingeschaltet werden: durch kurzes Berühren an beliebiger Stelle der Spiegeloberfläche oder durch Gestensteuerung mit Handbewegung hin und her.



Der Spiegel kann in zwei Lichtfarben beleuchtet werden, je nach Bedarf und Tageszeit. Die LED erzeugt ein warmes gelbes Licht mit einer Farbtemperatur von 2700K und eine Tageslichtfarbe – ein weißes Licht mit einer Farbtemperatur von 6500K.

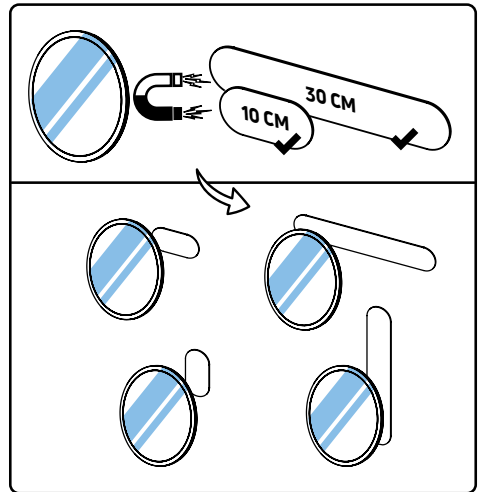

LED

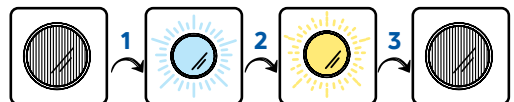
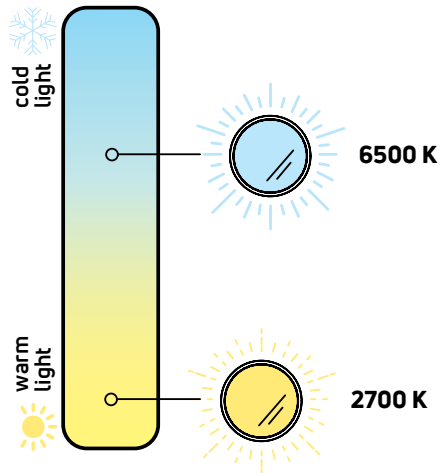

Die LEDs werden vom eingebauten Akku des Spiegels mit einer Kapazität von 5000 mAh gespeist, der über ein USB-C-USB-A-Kabel aufgeladen wird, das an eine Stromquelle (z.B. Ladegerät, Powerbank) angeschlossen ist.



Die LEDs werden vom eingebauten Akku des Spiegels mit einer Kapazität von 5000 mAh gespeist, der mittels mitgelieferten Netzteils und USB-Typ-C-Kabels aufgeladen wird. Wenn Sie den Spiegel etwa 10 Minuten pro Tag benutzen, hält der Akku bis zu 4 Wochen.

Das Montageset enthält 2 Befestigungsplatten mit den Maßen 10x5 cm und 30x5 cm. Die Platten können in zwei verschiedenen Räumen und in jeder beliebigen Position angebracht werden.

Im Falle der längeren Platte, wenn sie vertikal montiert wird, gibt sie uns die Möglichkeit, die Höhe des Spiegels einzustellen, was es Menschen mit unterschiedlicher Körpergröße einfacher macht, sein volles Potenzial zu nutzen. Wird die Platte hingegen horizontal montiert, kann der Spiegel horizontal verschoben werden.

Die Montage erfolgt ohne Verwendung von irgendwelchen Werkzeugen, mithilfe von einer Platte in Spiegelausführung und starkem zweiseitigem 3M-Klebeband.

Die detaillierte Montageanleitung mit Anleitungen zur Pflege sind dem weiteren Teil der Anleitung zu entnehmen.

Sicherheitshinweise:

1. Dieses Produkt hohen Temperaturen nicht aussetzen.
2. Es wird empfohlen, die Batterie nicht vollständig zu entladen.
3. Zur Pflege des Spiegels sauberes Wasser oder Spiegel- und Glasreiniger verwenden.
4. Das Gerät vor der Reinigung ausschalten und demontieren. Zur Reinigung ein weiches saugfähiges Tuch, das keine Kratzer oder Fasern auf dem Spiegel hinterlässt, verwenden. Nicht gegen die zu reinigende Oberfläche drücken.
5. Keine Reinigungsmittel direkt auf den Spiegel gießen oder sprühen.
6. Das Gerät während der Reinigung oder Handhabung nicht ins Wasser oder andere Flüssigkeiten tauchen.
7. Darauf achten, dass kein Wasser oder andere Flüssigkeiten in das Gerät gelangen.

10

8. Das Gerät vor dem Eindringen von losen Gegenständen in das Gerät schützen.
9. Keine elektrischen Geräte beim Baden oder Duschen benutzen.
10. Das Elektrogerät nicht benutzen, wenn es ins Wasser gefallen oder überflutet ist.
11. Das Gerät nicht mit nassen Händen berühren.
12. Das Produkt ist kein Spielzeug. Sicherstellen, dass Kinder, die den Spiegel benutzen, von einem Erwachsenen beaufsichtigt werden.
13. Das Produkt außerhalb der Reichweite von Kindern aufbewahren.
14. Das Anbringen des Spiegels an der vorgeklebten Fliese hat wegen des starken Magneten in seinem Gehäuse langsam und vorsichtig zu erfolgen. Dies ist besonders wichtig, wenn die Fliese auf dem Spiegel montiert wird, da die Gefahr besteht, dass der Spiegel durch einen Aufprall beschädigt wird.
15. Mit optischen Geräten, die Lichtstrahlen bündeln, nicht in die Lichtquelle schauen.
16. Das Produkt niemals direkten Wärmequellen wie übermäßigem Sonnenlicht, Heizkörpern oder Feuer aussetzen. Bei direkter Sonneneinstrahlung besteht eine erhöhte Brandgefahr.
17. Das Produkt kann nicht in Teile demontiert oder ins Feuer geworfen werden.
18. Das Gerät enthält keine Ersatzteile, die der Wartung unterliegen.
19. Das Gerät auf keinen Fall öffnen oder selbst reparieren, da dies den ordnungsgemäßen Betrieb stören kann. Bei Nichtbeachtung erlischt die Garantie.
20. Regelmäßig Kabel, Stecker, Gehäuse und andere Teile auf Beschädigungen überprüfen. Wenn eine Beschädigung festgestellt wird, das Produkt nicht mit dem Ladegerät verwenden.

Betriebsanleitung

1. Den Akku vor der ersten Verwendung.
2. Die erste Aufladung sollte bis zu 8 Stunden dauern, die zweite und weitere Aufladungen bis zu 6 Stunden.
3. Die Batterieladung sollte außerhalb des Nassbereichs vom Badezimmer erfolgen, d.h. außerhalb aller direkt Wasser ausgesetzten Oberflächen, z.B. in der Nähe von Badewanne, Waschbecken, Dusche etc.
4. Das Gerät darf nicht dauerhaft an das Stromnetz angeschlossen werden.
5. Um das LED-Licht einzuschalten, berühren Sie den Spiegel an einer beliebigen Stelle oder machen Sie eine kurze Handbewegung vor dem Spiegel in Hin- und Herbewegung.

- Bei nächster Berührung des Spiegels oder Handbewegung (hin und her), wechselt das Licht von weiß auf gelb.
- Eine erneute Berührung oder eine Handbewegung (hin und her) schaltet das Licht aus.

Montage des Spiegels

- Die Dichtheitsklasse IP44 erlaubt die Montage des Spiegels in den Zonen 2 und 3 des Badezimmers, d.h. in unmittelbarer Nähe von Badewanne, Duschkabine und Waschbecken, in einem abgegrenzten Bereich von bis zu 60 cm in jeder Richtung, und in weiterer Nähe der Sanitäranlagen, in einem abgegrenzten Bereich von 2,4 m Breite.
- Für die Montage sind keine Werkzeuge erforderlich.
- Die im Paket enthaltenen Montageplatten sind mit extra starkem doppelseitigem 3M-Klebeband ausgestattet.
- Es wird empfohlen, die Fliesen auf sauberen, trockenen und glatten Oberflächen wie Spiegeln, Fliesen, Metall und Keramik zu verkleben.
- Die Fliesen sollten nicht auf rauen, unebenen oder bröckelnden Oberflächen wie Holz, Putz oder gestrichenen Flächen angebracht werden.
- Bevor die Fliese auf die Zielfläche geklebt wird, ist der vorgesehene Montageort zu überprüfen.
- Die geklebte Fliese lässt sich nur schwer ablösen. Dazu werden Werkzeuge und geeignete kleberlösende Flüssigkeiten benötigt.
- Das Anbringen des Spiegels an der Klebeplatte hat wegen des starken Magneten in seinem Gehäuse langsam und vorsichtig zu erfolgen.
- Der Spiegel ist so auf der Platte zu montieren, dass die gesamte Oberfläche des Befestigungselements mit der Platte bündig ist.
- Dieses Gerät ist nur für den Hausgebrauch bestimmt, nicht für den gewerblichen Gebrauch.

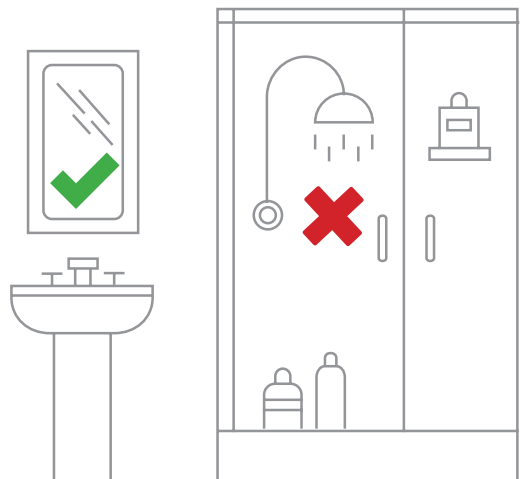
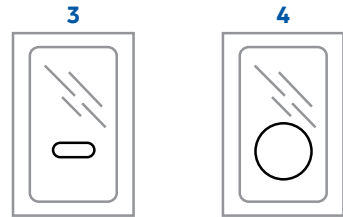
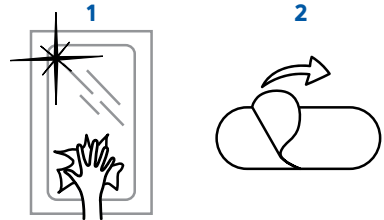
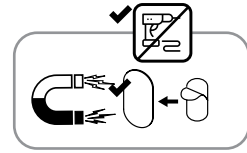

Entsorgung des Produkts

Verpackungsteile in Form von Pappe, Papier und ähnlichen Materialien sind dem Recycling zuzuführen oder in die für Papier vorgesehenen Abfallbehälter hinzuwerfen.

Die EPE-Schaumfüllung der Box ist zu 100% recycelbar. Kunststoffartikel, wie z. B. Folien, sollten in den für Kunststoffe vorgesehenen Behältern entsorgt werden.

Gebrauchte oder beschädigte Spiegelleuchten dürfen nicht mit dem normalen Abfall entsorgt werden. Sie sollten zu einer geeigneten Entsorgungsstelle für elektrische und elektronische Geräte gebracht werden.

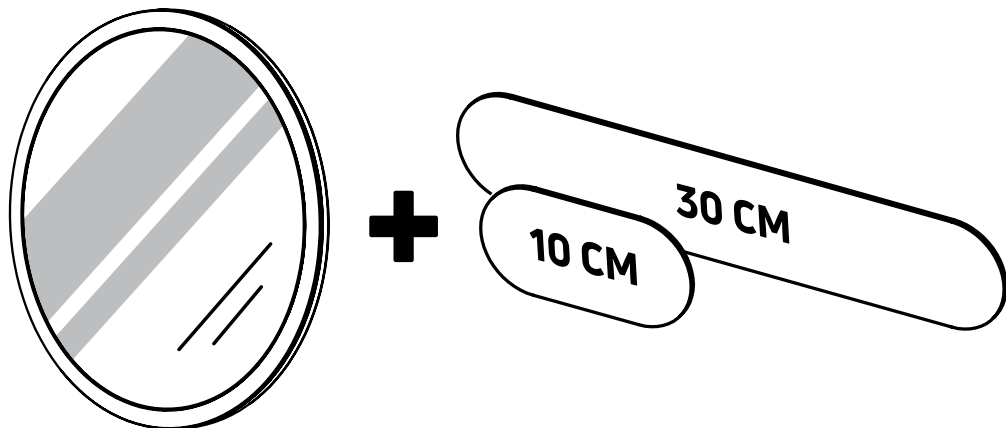

SPEZIFIKATION

	LED - Parameter	Nicht austauschbare Lichtquelle der LED-Diode: 120 LED-Dioden – 60 Stück weiß 6500K und 60 Stück gelb 2700 K
	Außenmaß (Durchschnitt)	220 mm
Abmessungen der Spiegeloberfläche (Durchschnitt)		200 mm
	Tiefe (gesamt, nach Montage)	45 mm
	Vergrößerung	X 3
	Dichtheitsklasse des Spiegels	IP44
	Temperatur der Lichtfarbe	2700K (warmes Licht) i 6500 K (Tageslicht)
	Ein- / Ausschalten ON/OFF	Durch Antippen, Gestensteuerung
	Produktanglebigkeit (Akku)	100 000 h
	Betriebstemperatur	0-45° C
CRI (Anzeige der Farbwiedergabe)		90
	Eingebauter Akku	3,7 V, 5000 mAh Li-on
	Speisung	USB-C–USB-A-Kabel verbunden mit einer Stromquelle – NICHT ENTHALTEN
Eingang	Nennspannung	5 VDC
	Nennstrom	2 A
	Strombereich	0+/- 2 A
	Nennwert	10 W
	Material	Glass, ABS
	Montageart	2 Befestigungsplatten: 10x5 i 30x5 cm, in Spiegelausführung, mit starkem zweiseitigem 3M Klebeband. Starkes Magnet hinten im Spiegelgehäuse.
	Montagestelle	Zur Montage ausschließlich in Innenräumen

ВНИМАНИЕ!

При покупке зеркала следует проверить его качество и комплектность, особенно на предмет механических повреждений, которые могли возникнуть во время транспортировки (раздавливание, трещины, царапины), так как на эти дефекты гарантия производителя не распространяется. Перед использованием убедитесь, что устройство и аксессуары не имеют видимых повреждений и что все элементы упаковки сняты. В случае сомнений не используйте товар и обратитесь к продавцу или по указанному адресу обслуживания. Пожалуйста, внимательно прочитайте инструкции по технике безопасности и используйте продукт согласно описанию, чтобы избежать непреднамеренных травм или повреждений продукта. Сохраните инструкцию на будущее. Если право собственности на продукт изменится, данную инструкцию необходимо передать.

ROUND ЗЕРКАЛО MAGNETIC LED

Сильное, 3-кратное увеличение, идеально подходит для ежедневного ухода за лицом и для точного макияжа.

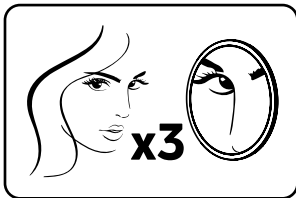

Свет можно включить двумя способами: коротким прикосновением к зеркальной поверхности в любом месте или жестами – приближая и отдаляя ладонь



Зеркало может освещаться двумя световыми цветами в зависимости от потребности и времени. LED дает теплый цвет – желтый 2700K и цвет дневного света – белый 6500K

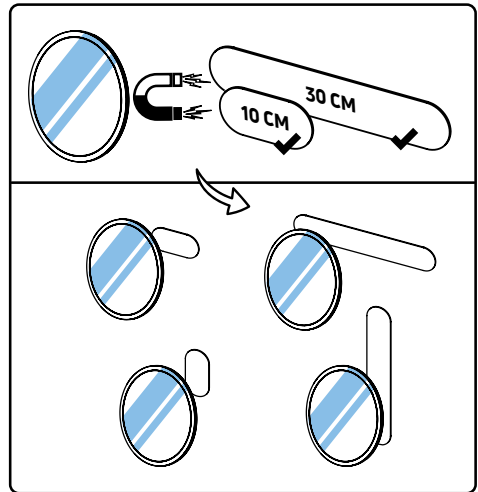

LED

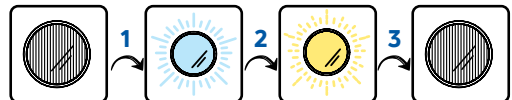
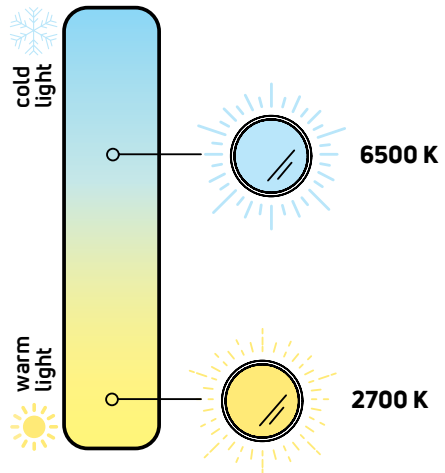

Светодиоды питаются электричеством от аккумуляторной батареи емкостью 5000 mAh, встроенной в зеркало, заряжаемой с помощью кабеля USB-C-USB-A, подключенного к источнику питания (например, зарядному устройству, powerbank).

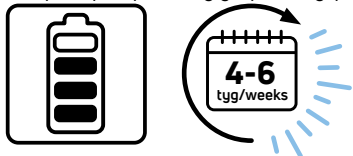

При пользовании около 10 минут в день батареи хватает на около 4 недели.

В монтажный комплект входят 2 штуки монтажных планок размерами 10x5 см и 30x5 см. Планку можно укладывать в двух разных помещениях и в любом положении. В случае более длинной планки - при вертикальной установке она дает нам возможность регулировать высоту крепления зеркала, что позволяет людям разного роста использовать весь его потенциал. Однако, когда планка установлена горизонтально, зеркало можно перемещать горизонтально.

Монтаж без инструментов только при помощи зеркальной плитки и прочной двусторонней клейкой ленты 3M. Подробная инструкция монтажа и ухода за продуктом в дальнейшей части буклета.

Меры предосторожности

1. Не устанавливайте продукт в местах где высокая температура.
2. Рекомендуется не разряжать аккумулятор полностью.
3. Для ухода за зеркалом используйте чистую воду или моющие средства для мытья зеркал и окон.
4. Перед очисткой выключите и снимите зеркало, Для очистки используйте мягкую салфетку которая не поцарапает и не оставит следов на зеркале.
5. Нельзя лить и распылять чистящих средств непосредственно на зеркало.
6. Во время очистки не погружайте в воду или другие жидкости.
7. Защищать от попадания воды и других жидкостей внутрь устройства.
8. Хранить от попадания сыпких продуктов внутрь устройства.
9. Не пользуйтесь электрическими приборами во время купания или душа.
10. Не прикасайтесь к электрическому устройству, если оно упало в воду или было залито водой.

11. Не прикасайтесь к устройству мокрыми руками.
12. Продукт это не игрушка. Убедитесь что дети которые пользуются зеркалом находятся под присмотром взрослого.
13. Хранить в месте недоступном для детей.
14. Крепление зеркала к ранее приклеенной плитке должно быть медленным и аккуратным из-за сильного магнита, установленного в его корпусе. Это особенно важно при установке плитки на зеркало, так как при ударе она может сломаться.
15. Запрещается смотреть на источник света какими-либо оптическими приборами, фокусирующими световые лучи.
16. Запрещается подвергать изделие прямому воздействию источников тепла, таких как чрезмерный солнечный свет, обогреватель, огонь. Повышенный риск возгорания под прямыми солнечными лучами.
17. Изделие не подлежит разборке (демонтажу) на части.
18. В этом оборудовании нет сервисных деталей, обслуживаемых пользователем.
19. Ни в коем случае нельзя открывать или ремонтировать устройство самостоятельно, так как это может нарушить его нормальную работу. Несоблюдение вышеуказанных правил аннулирует гарантию.
20. Регулярно проверяйте кабель, вилок, корпус и другие детали на предмет повреждений. При обнаружении повреждений запрещается использовать продукт с зарядным устройством.

Руководство пользователя

1. Перед первым использованием зарядите аккумулятор.
2. Первая зарядка аккумулятора должна длиться до 8 часов, вторая и последующие - до 6 часов.
3. Заряд батареи следует проводить за пределами влажной зоны т.е ванной комнаты, прежде всего избегать всех поверхностей, непосредственно контактирующих с водой, например: вокруг ванны, раковины, душа и т. д.
4. Прибор не должен быть постоянно подключен к электричеству.
5. Чтобы включить светодиодную подсветку, прикоснитесь к поверхности зеркала в любом месте или сделайте быстрый жест полной рукой прямо перед зеркалом в направлении вперед-назад.
6. Еще одно прикосновение к зеркалу или жест приближения руки (передняя - задняя) изменяет цвет света с белого на желтый.
7. Еще одно прикосновение или жест приближения руки (вперед-назад) выключает освещение.

Монтаж зеркала

1. Класс герметичности зеркала IP44 позволяет устанавливать зеркало во 2 и 3 зонах ванной комнаты, т.е. в непосредственной близости от ванны, душевой кабины и умывальника, определяемых на площади до 60 см с каждой стороны и в непосредственной близости от санузлов, на участке шириной 2,4 м.
2. Для сборки не требуются инструменты.
3. Монтажные плитки, входящие в комплект, снабжены очень прочной двусторонней липкой лентой ЗМ.
4. Плитку рекомендуется наклеивать на чистые, сухие и гладкие поверхности, такие как зеркала, плитка, металл, керамика.
5. Плитку нельзя приклеивать к неподготовленным ранее поверхностям т.е: неровным или осыпающимся. Такими являются к примеру дерево, штукатурка, окрашенные поверхности и другие.
6. Прежде чем приклеить их к выбранной поверхности, убедитесь, что вы хорошо выбрали место установки.
7. Липкую монтажную плитку тяжело отклеить. Для растворения клея необходимо использовать соответствующие инструменты и жидкости.
8. Крепление зеркала к ранее приклеенной плитке должно быть медленным и аккуратным из-за сильного магнита, установленного в его корпусе.
9. Зеркало следует установить на плитку так, чтобы вся поверхность монтажного основания прилегла к ней равномерно.
10. Устройство предназначено только для домашнего использования, а не для коммерческих целей.

Утилизация продукта

Элементы упаковки в виде картона, бумаги и подобных материалов следует переложить в макулатуру или выбросить в контейнеры для макулатуры. Наполнитель коробки из пеноматериала ЕРЕ подлежит 100% вторичной переработке. Пластмассовые элементы, например фольгу, следует выбрасывать в емкости, предназначенные для пластмасс. Изношенные или поврежденные зеркальные светильники нельзя выбрасывать вместе с обычными отходами. Их следует сдать на соответствующую институцию по утилизации электрических и электронных отходов.

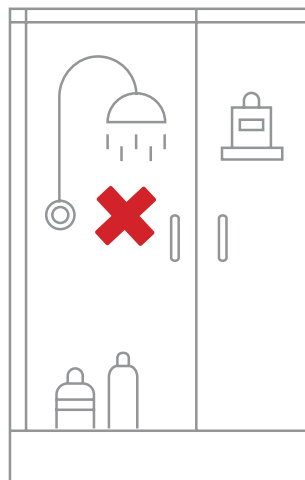
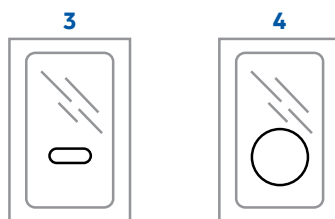
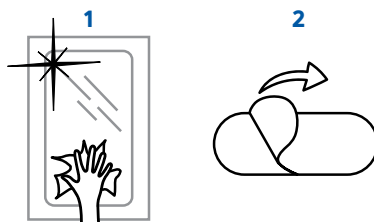
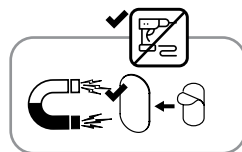

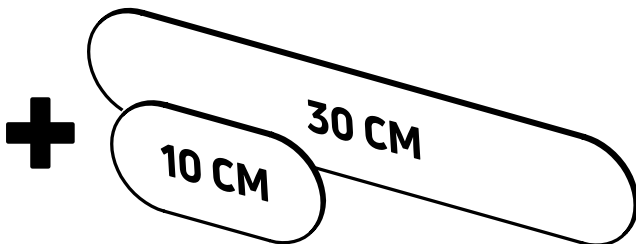
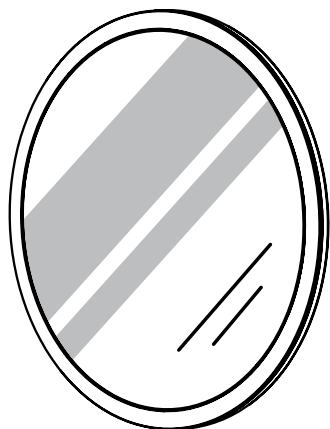

СПЕЦИФИКАЦИЯ

	Параметры LED	Несменный светодиодный источник света 120 светодиодные диоды – 60 - белый 6500K, 60 - желтый 2700K
	Внешний размер (диаметр)	220 mm
	Размер зеркала (диаметр)	200 mm
	Глубина (после установки, общая)	45 mm
	Увеличение	X 3
	Класс герметичности зеркала	IP44
	Цветовая температура света	2700 K (теплый), 6500 K (дневной)
	Включение ON/OFF	сенсорный, жестом
	Срок службы товара (батареи)	100 000 h
	Температура работы	0-45° C
	CRI (индекс цветопередачи)	90
	Встроенная батарея	3,7 V, 5000 mAh Li-on
	Источник питания	USB-C-USB-A-кабель, подключенный к источнику питания (например, зарядному устройству, powerbank'у) - HET B COCTABE
Вход	Номинальное напряжение	5 VDC
	Номинальный ток	2 A
	Текущий диапазон	0+/- 2 A
	Номинальная мощность	10 W
	Материал	Стекло, ABS
	Способ установки	2 штуки монтажных зеркальных планок размерами 10x5 см и 30x5, двусторонняя клейкая лента 3M Магнит на обратной стороне зеркала
	Место установки	Исключительно для установки внутри помещений